

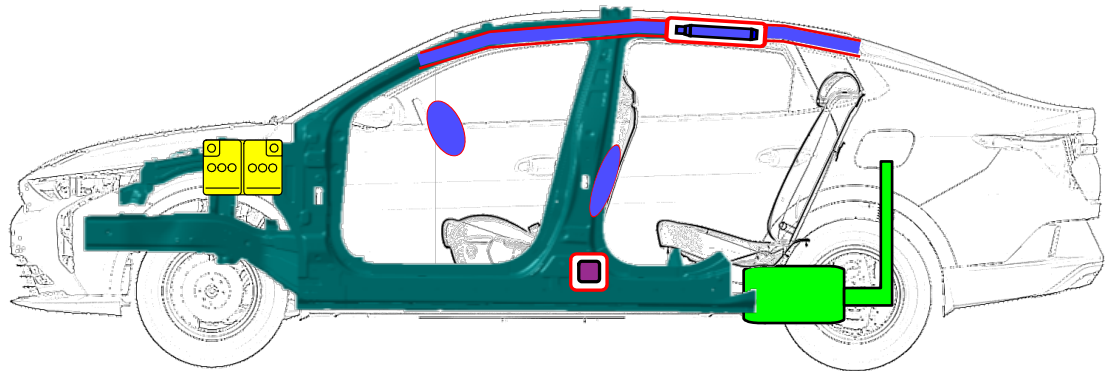

**KIA K3**  
Sedán, 4 puertas  
Desde Octubre 2023

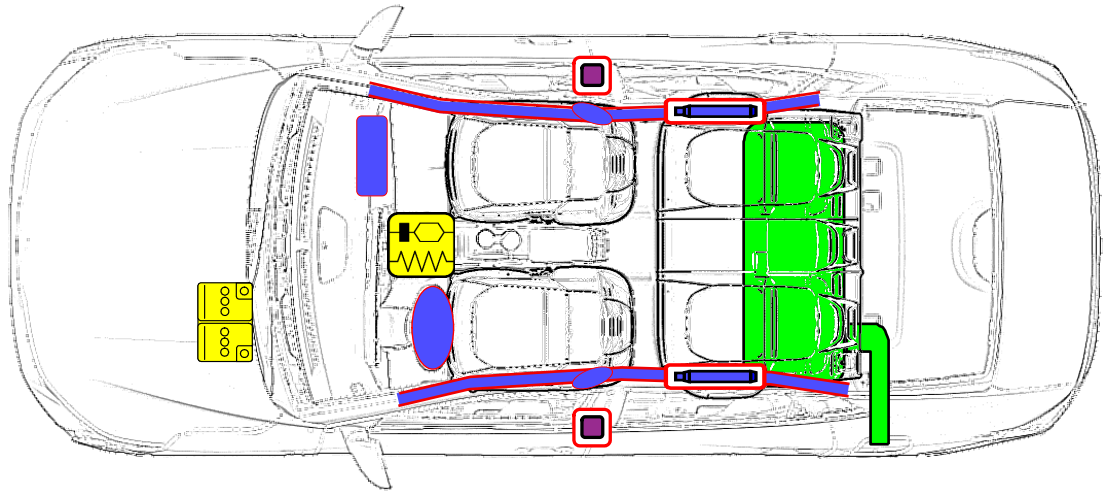

Reservado para agujeros (versión en papel)

	Airbag		Generador de gas		Pretensor del cinturón		Módulo de control SRS		Sistema de protección de peatones
	Protección antivuelco		Amortiguador a gas / Muelle precargado		Refuerzo de carrocería		Zonas que exigen atención especial		Componente de alto voltaje
	Batería de bajo voltaje		Ultracondensador de bajo voltaje		Depósito de combustible		Depósito de gas		Válvula de seguridad
	Batería de alto voltaje		Cableado de alto voltaje		Dispositivo de alto voltaje que desconecta el alto voltaje		Caja de fusibles de alto voltaje		Supercondensador de alto voltaje

# 1. Identificación / reconocimiento

Vista frontal (4DR)



Vista trasera (4DR)

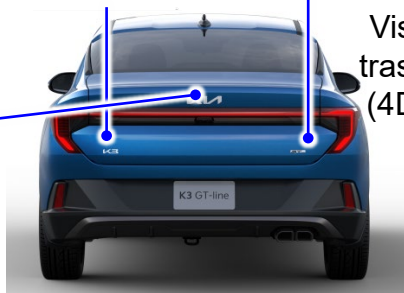

Nombre del modelo\* **K3**

Emblema de la marca



Nombre del modelo

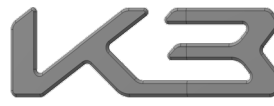

GT-Line

# 2. Inmovilización / estabilización / elevación

Inmovilización:

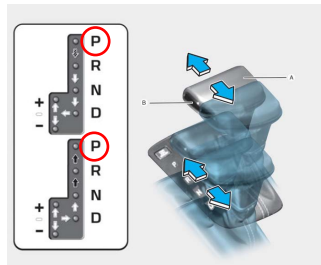
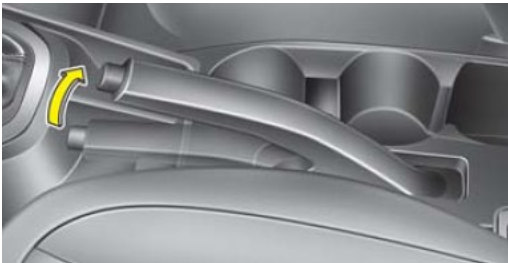

Tire hacia arriba del freno de mano tanto como sea posible

En vehículos con cambio automático: mueva la palanca a la posición P

Pontos de elevação abaixo do veículo: ▲

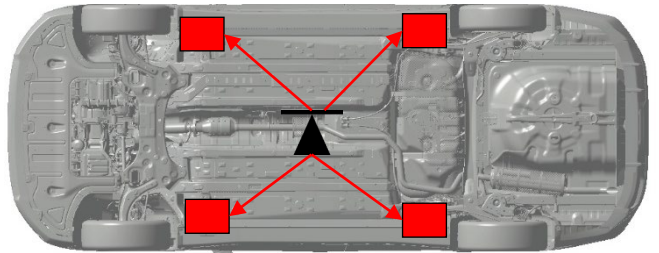
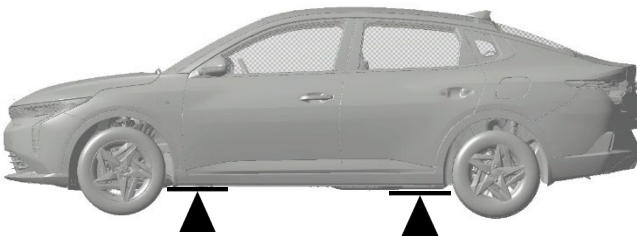

# 3. Control de riesgos directos / normas de seguridad

Batería de bajo voltaje 12V:



Acceso:



Tire de la palanca para liberar el capó. El capó debería saltar y abrirse ligeramente.

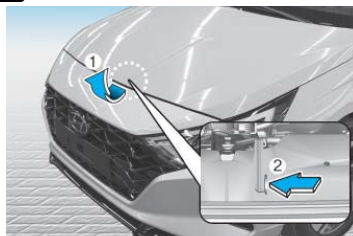

Eleve ligeramente el capó, tire del enganche (1) situado en el interior del centro del capó y levante el capó (2)

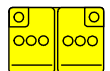

Disabling:

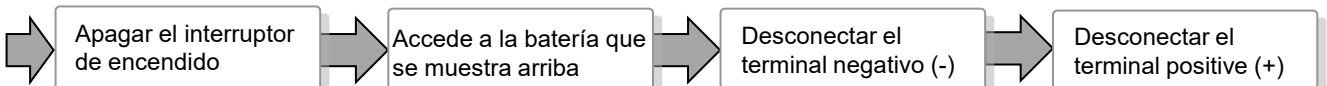

## 4. Acceso a los ocupantes

Ajuste de la columna de dirección:

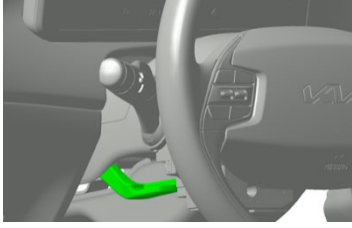

Empurre para baixo a alavanca para ajustar a posição do volante e então puxe para cima para fixar na posição.

Ajuste del asiento:

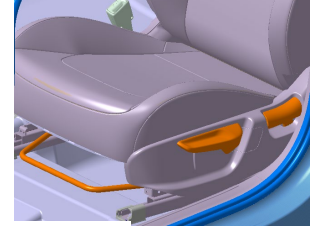
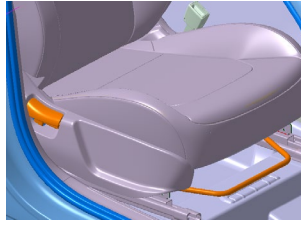

MANUAL

Vidrios:

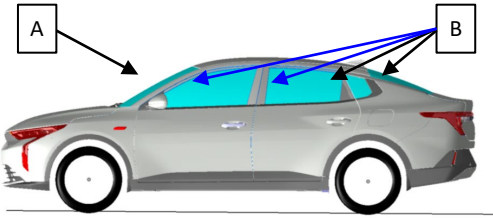

A, Vidrio laminado. B, Vidrio templado

Carrocería:

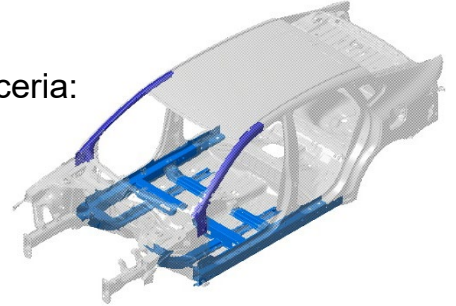

Acero endurecido: (100K ↑)

## 5. Almacenamiento de energía / líquidos / gases / sólidos

				45ℓ	
				LI ION	R-134a
				12 V	550 ± 25g



CUANDO SE FUGA REFRIGERANTE DEL PAQUETE DE BATERÍA, PUEDE SER INESTABLE CON EL RIESGO DE FUGA TÉRMICA. COMPROBAR LA TEMPERATURA DE LA BATERÍA CON UNA CÁMARA TÉRMICA.

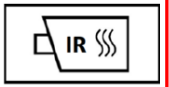

## 6. En caso de incendio



¡REENCENDIDO DE LA BATERÍA!

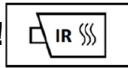

## 7. En caso de inmersión



No toque ninguno de los componentes o cables de alta tensión, incluido el enchufe de servicio, ya que hacerlo plantea un riesgo de electrocución. Trabaje en el vehículo única mente después de que se halla sacado del agua.



## 8. Remolque / transporte / almacenamiento

OK

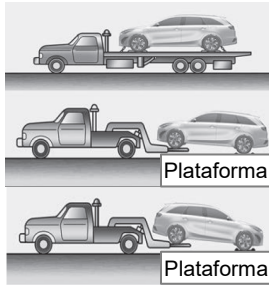

Nota: Se recomienda utilizar carros con ruedas o plataforma. Utilice equipo de elevación con ruedas o plataforma.

Not  
OK

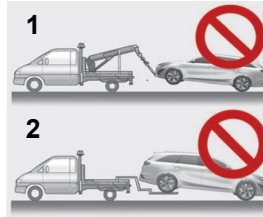

Nota: No remolque con equipos tipo condena y gancho (1). No remolque el vehículo con las ruedas delanteras en el suelo ya que esto puede causar daños al vehículo (2).

Delantera



Trasera



El enganche está ubicado en la caja de herramientas en el maletero.

## 10. Explicación de los pictogramas utilizados

	Vehículo de gasolina		Depósito de gasolina / etanol		Capó
	Aviso de advertencia general		Componente de aire acondicionado		Maletero
	Corrosivos		Peligroso para la salud humana		Inflamable
	Explosive		Toxicidad aguda		Peligro para el medio ambiente
	Utilice una cámara térmica infrarroja				